

# Cell T-15



**HunterDouglas**  
Distribuidor Autorizado

[www.luz-arte.com](http://www.luz-arte.com)

# CELL T-15

## Cielos Modulares Metálicos



El cielo Cell T-15 de Hunter Douglas es un cielo modular suspendido registrable. Este cielo abierto y transparente está compuesto por perfiles derechos e izquierdos y un fleje perimetral formando una grilla cuadrada. El cielo se fabrica en módulos 610 x 610 mm, quedando la grilla a la vista, logrando una superficie uniforme y continua. Además, su sistema de suspensión permite una máxima registrabilidad y compatibilidad con difusores, sprinklers, luminarias, etc. La instalación es fácil y rápida, pues los módulos se ensamblan a perfiles de unión y portadores, los cuales a su vez van colgados de vigas o losas. El conjunto del sistema forma un cielo continuo, sin uniones aparentes.

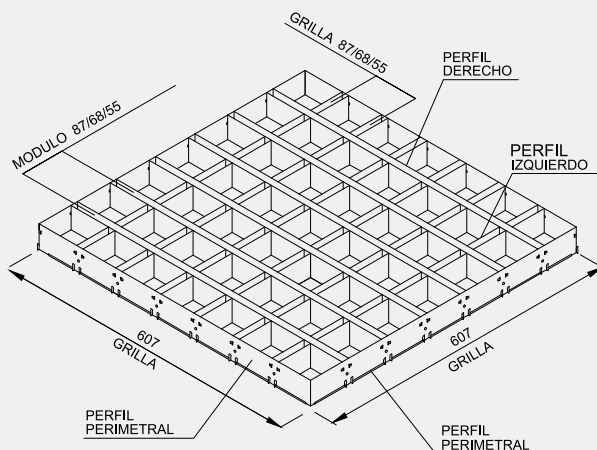

### GRILLA

#### PERFIL PERIMETRAL

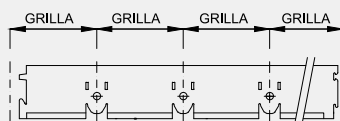

#### PERFIL IZQUIERDO

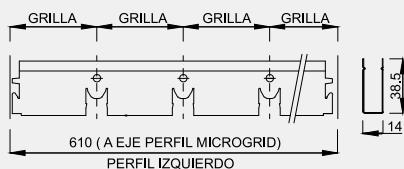

#### PERFIL DERECHO

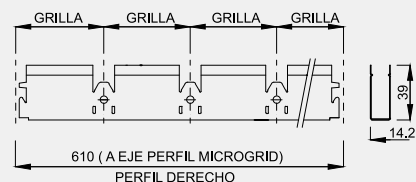

### DESCRIPCIÓN TÉCNICA

- Colores: Más de 100 colores estándar según carta de Hunter Douglas y especiales a pedido
- Terminación: Lisa, Woodgrains y Mineralgrains
- Usos: Cielos
- Otros materiales disponibles: Aluminio

Producto	Material / Espesor	Formato	Peso (Kg/m <sup>2</sup> )	Rendimiento (módulos/m <sup>2</sup> )
CELL T-15 Grilla 55	Aluzinc (0,3 / 0,4mm)	2'x2' (610x610mm)	9,85	36
CELL T-15 Grilla 68		2'x2' (610x610mm)	8,02	29
CELL T-15 Grilla 87		2'x2' (610x610mm)	6,18	23

# CELL T-15

## Cielos Modulares Metálicos

### INSTALACIÓN

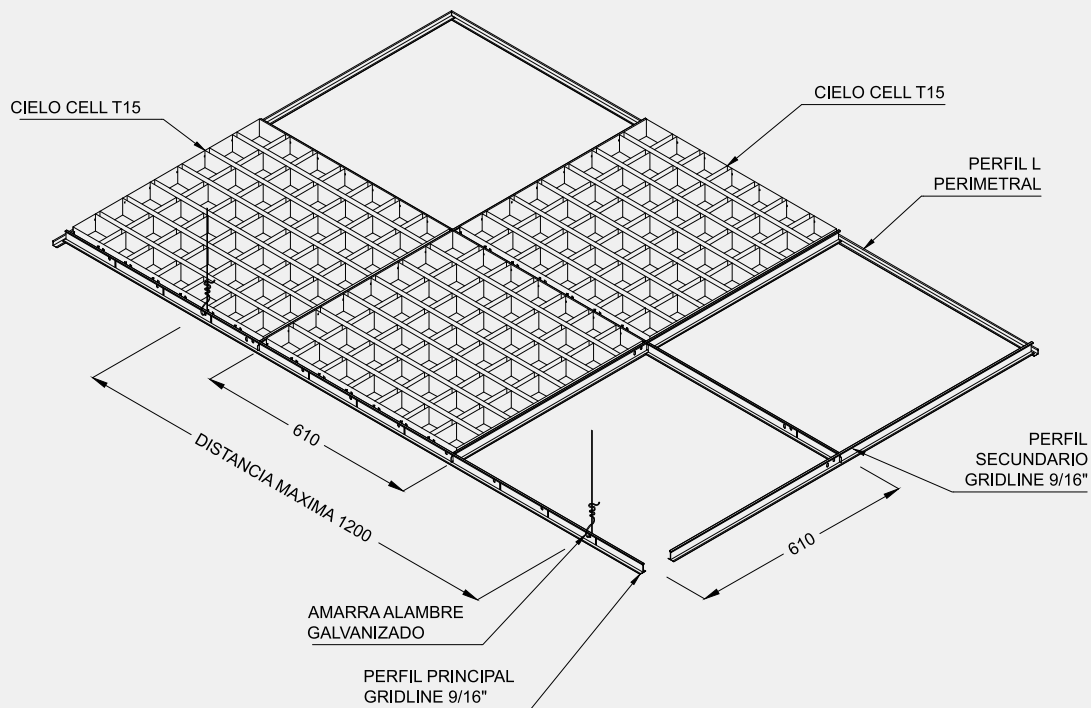

#### DETALLE CONTRA MURO PERFIL "L"

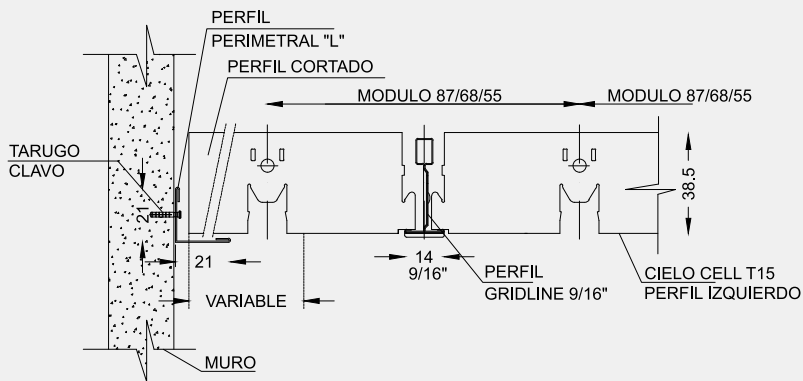

#### PERFILES ESTÁNDAR

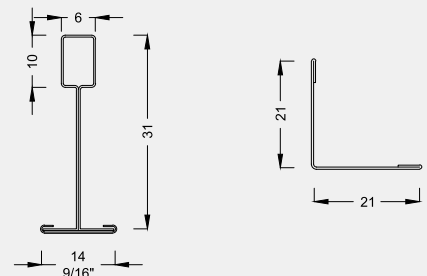

#### DETALLE CONTRA MURO PERFIL DOBLE "L"

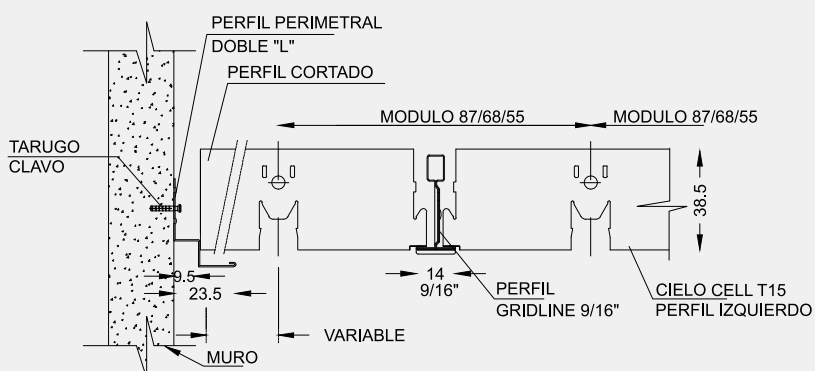

#### GRILLA 55

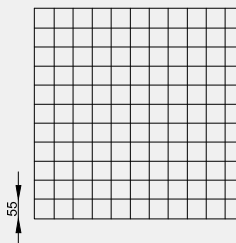

#### GRILLA 68

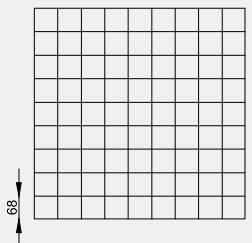

#### GRILLA 87

